

Projecteur interactif Dell S560P/ S560T Guide de l'utilisateur



Remarques, Attention et Avertissements



REMARQUE : Une REMARQUE indique une information importante destinée à vous aider à mieux utiliser votre projecteur.



ATTENTION : Un ATTENTION indique un risque de dommage à l'appareil ou de perte de données si les instructions ne sont pas suivies.



AVERTISSEMENTS : Un signe AVERTISSEMENTS indique un risque de dommage matériel, de blessure corporelle ou de mort.

Les informations contenues dans ce document sont sujettes à modification sans préavis.

© 2016 Dell Inc. Tous droits réservés.

La copie de ces documents, sous quelque forme que ce soit, sans l'autorisation écrite de Dell Inc. est strictement interdite.

Marques utilisées dans ce texte : Dell et le logo DELL sont des marques commerciales de Dell Inc.; DLP et le logo DLP sont des marques commerciales de TEXAS INSTRUMENTS INCORPORATED; Microsoft et Windows sont des marques commerciales ou des marques déposées de Microsoft Corporation, enregistrées aux États-Unis et/ou dans d'autres pays.

D'autres marques ou nom commerciaux peuvent être utilisés dans ce document pour faire référence aux entités se réclamant de ces marques et de ces noms ou à leurs produits. Dell Inc. dénie tout intérêt propriétaire dans les marques et les noms commerciaux autres que les siens.

Modèle : Projecteur Dell S560P/S560T

Juin 2016 Rév. A00

Table des matières

1	À propos de votre projecteur Dell	5
	Contenu de la boîte du projecteur	5
	Vue de dessus et de dessous du projecteur	7
	Branchements du projecteur	8
	Réglage de la taille de l'image	10
	Télécommande	12
2	Utilisation du stylet interactif (Uniquement pour le S560P)	16
	Configuration requise	16
	A propos de votre stylet interactif	17
	Remplacement de la pointe de stylet interactif	18
	Remplacement des piles du stylet interactif	19
	Utilisation du stylet interactif avec le S560P	20
	Réglage de la zone tactile	21
	Étalonnage du stylet	23
3	Utilisation du tactile interactif (Uniquement pour le S560T)	24
	Configuration requise	24
	Configuration du tactile interactif	25
	Utilisation du tactile interactif avec le S560T	25
	Réglage de la zone tactile	27
	Étalonnage du tactile interactif	29
	Utilisation du S560T et du tableau blanc effaçable	30
4	Connexion de l'adaptateur d'affichage sans fil	31
	Installation de l'adaptateur d'affichage sans fil	31
	Configuration de l'adaptateur d'affichage sans fil	32

5	Guide de dépannage	33
	Conseils de dépannage.	33
	Signaux de commande.	37
6	Maintenance	38
	Remplacer la lampe	38
	Remplacer les piles de la télécommande.	40
7	Spécifications	41
8	Informations supplémentaires	45
9	Contacteur Dell	46

1

À propos de votre projecteur Dell

Votre projecteur est livré avec tous les éléments présentés ci-dessous. Assurez-vous que tous les éléments sont présents et Contacter Dell si quoi que ce soit manque.

Contenu de la boîte du projecteur

Contenu de la boîte

Cordon d'alimentation

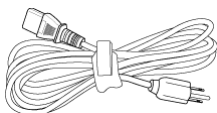

Câble VGA 5 m (VGA/VGA)

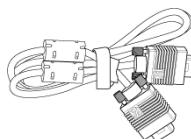

Télécommande



Piles AAA (2 pour le S560T ; 6 pour le S560P)



CD, guide de l'utilisateur et documentation

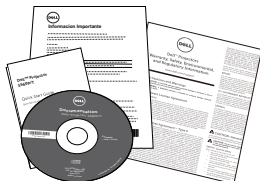

Mini-câble 5 m (USB-A vers Mini B)

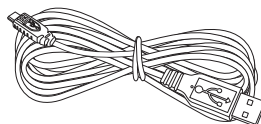

Contenu de l'emballage (S560P uniquement)

Stylet passif (2)/
Capuchon de stylet (4)

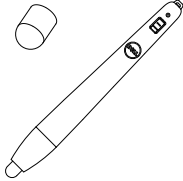

Dragonne (2)



Contenu de l'emballage (S560T uniquement)

Unité tactile

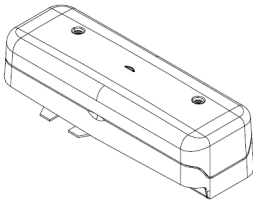

Câble d'alimentation 2 m CC vers
CC (pour unité tactile)

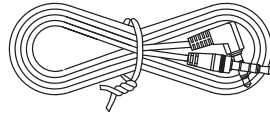

Stylet passif (2)/ Pointe de stylet (2)

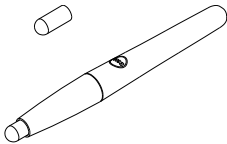

Kit de plaque de base de l'unité
tactile

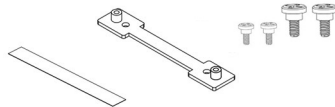

Vue de dessus et de dessous du projecteur

Vue de dessus

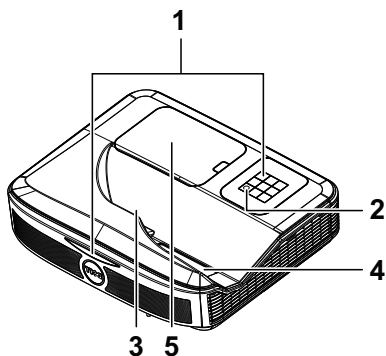

Vue de dessous

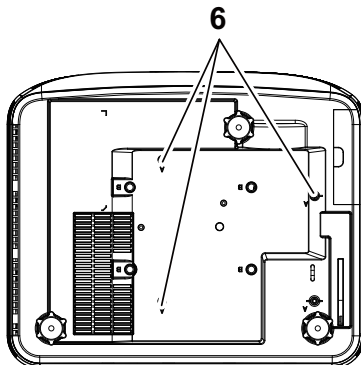

-
- | | |
|---|--|
| 1 | Récepteurs infrarouge (IR) |
| 2 | Bouton Marche/Arrêt |
| 3 | Caméra |
| 4 | Objectif |
| 5 | Couvercle de lampe |
| 6 | Trous de fixation pour fixation murale |
-

R : Support mural Dell S560

B : Support mural universel



REMARQUE : Trou de vis de montage mural M4 X 4. Couple de serrage recommandé < 15 kgf-cm.

Branchements du projecteur

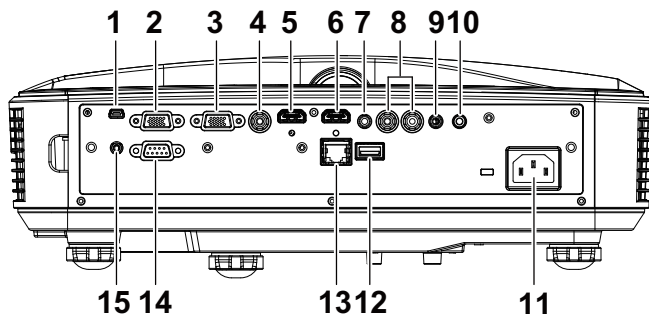

1	Mini USB (type mini B)	9	Connecteur de microphone
2	Connecteur de sortie VGA (prise en boucle du moniteur)	10	Connecteur de sortie audio
3	Connecteur d'entrée VGA	11	Connecteur du cordon d'alimentation
4	Connecteur vidéo composite	12	Connecteur USB A
5	Connecteur HDMI 2	13	Connecteur RJ 45
6	Connecteur HDMI 1	14	Connecteur RS232
7	Connecteur d'entrée audio	15	Alimentation de l'unité tactile
8	Connecteur RCA audio		

ATTENTION : Avant de débuter quelque procédure que ce soit de cette section, lisez et suivez les Instructions de sécurité décrites à la page 9.

ATTENTION : Instructions de sécurité

- 1 N'utilisez pas le projecteur près d'appareils susceptibles de générer beaucoup de chaleur.
- 2 N'utilisez pas le projecteur dans des endroits très poussiéreux. La poussière pourrait endommager le système, causant au projecteur de s'éteindre automatiquement.
- 3 Assurez-vous que le projecteur est installé dans un endroit bien aéré.
- 4 Ne bloquez pas les fentes de ventilation et les ouvertures du boîtier du projecteur.
- 5 Assurez-vous que le projecteur est utilisé à une température ambiante (entre 5°C et 40°C).
- 6 N'essayez pas de toucher les fentes de ventilation car elles peuvent devenir très chaudes lorsque le projecteur est allumé ou juste après qu'il ait été éteint.
- 7 Ne regardez pas dans l'objectif quand le projecteur est allumé car ceci pourrait faire mal aux yeux.
- 8 Ne posez aucun objet près de ou devant le projecteur et ne couvrez pas l'objectif lorsque le projecteur est allumé car la chaleur pourrait faire fondre ou même brûler l'objet en question.
- 9 Ne pas utiliser d'alcool pour essuyer l'objectif.



REMARQUE :

- N'essayez pas d'installer ce projecteur sur un mur par vous-même. Il ne doit être installé que par un technicien qualifié.
- Kit de fixation murale de projecteur recommandé. Pour plus d'informations, visitez le site Internet de Dell : **dell.com/support**.
- Pour plus d'informations, voir les Instructions de sécurité livrées avec votre projecteur.
- Le projecteur S560P/ S560T ne doit être utilisé qu'à l'intérieur.

Réglage de la taille de l'image

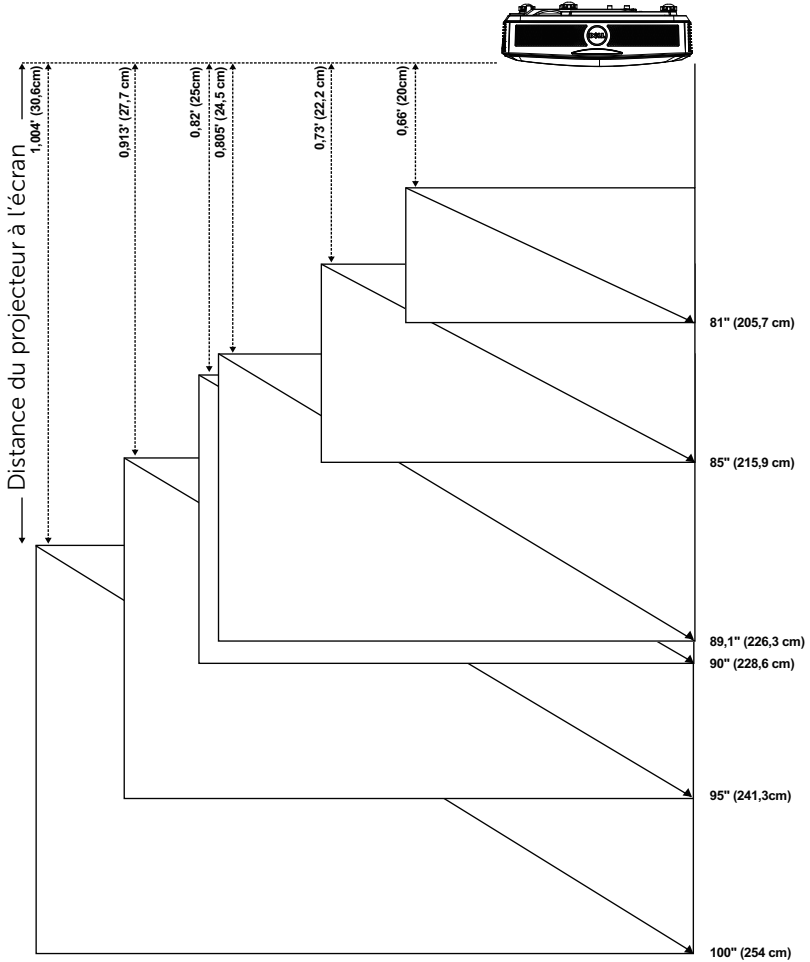



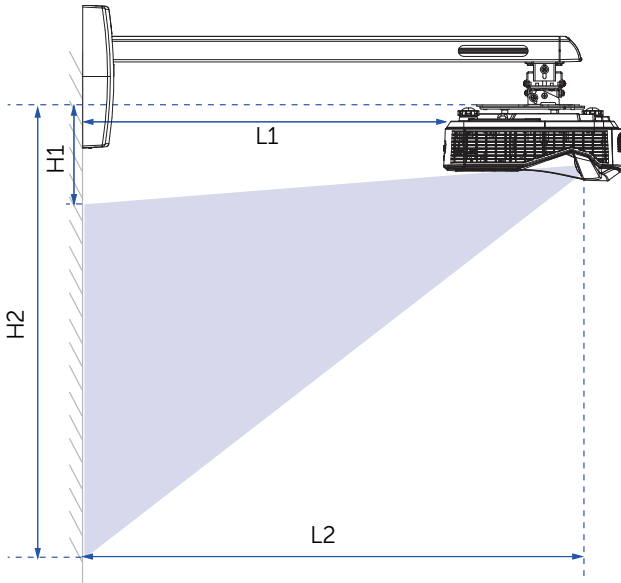

Réglage de la forme de l'image



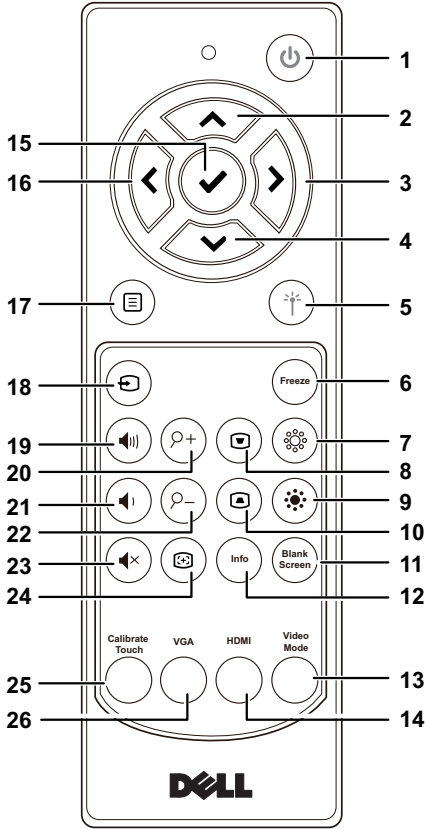



Taille de l'écran						H1	H2	L1		L2			
Diagonale		Largeur		Hauteur				large		large			
pouces	mm	pouces	mm	pouces	mm	pouces	mm	pouces	mm	pouces	mm		
81	2057	71	1793	40	1009	6	145	45	1153	8	200	18	452
85	2159	74	1882	42	1059	6	154	48	1212	9	222	19	474
89,1	2263	78	1972	44	1110	6	163	50	1273	10	245	20	497
90	2286	78	1992	44	1121	7	165	51	1286	10	250	20	502
95	2413	83	2103	47	1183	7	177	54	1360	11	278	21	530
100	2540	87	2214	49	1245	7	188	56	1434	12	306	22	558













Télécommande



1	Marche/Arrêt 	Allume et éteint le projecteur.
2	Haut 	Appuyez pour naviguer les éléments du menu OSD.
3	Droite 	Appuyez pour naviguer les éléments du menu OSD.
4	Bas 	Appuyez pour naviguer les éléments du menu OSD.

5	Laser 	Pointez la télécommande vers l'écran, appuyez sans relâcher sur le bouton du laser pour allumer le laser. ⚠ AVERTISSEMENTS : Ne regardez jamais directement dans le laser lorsqu'il est allumé. Evitez de pointer le laser vers vos yeux.
6	Figer	Appuyez pour pauser l'image de l'écran puis appuyez à nouveau sur « Figer » pour arrêter de geler l'image.
7	Luminosité + 	Appuyez pour augmenter la luminosité.
8	Réglage de la déformation + 	Appuyez pour ajuster la déformation de l'image provoquée par l'inclinaison du projecteur (+/-40 degrés).
9	Luminosité - 	Appuyez pour réduire la luminosité.
10	Réglage de la déformation - 	Appuyez pour ajuster la déformation de l'image provoquée par l'inclinaison du projecteur (+/-40 degrés).
11	Écran vide	Appuyez sur pour basculer entre l'affichage d'un écran blanc/noir et le retour à la présentation.
12	Infos	Appuyez pour afficher les informations du projecteur.
13	Mode vidéo	Le projecteur dispose de configurations pré-réglées optimisées pour l'affichage des données (diapos de présentation) ou des films vidéo (films, jeux, etc.). Appuyez sur le bouton Mode Vidéo pour changer entre le Mode Présentation , Mode Lumineux , Mode Film , sRGB , et Mode PERSO . Appuyez une fois sur le bouton Mode Vidéo pour afficher le mode d'affichage actuel. Appuyez de nouveau sur le bouton Mode Vidéo pour passer d'un mode à l'autre.
14	HDMI	Appuyez pour choisir la source HDMI.
15	Entrer 	Appuyez pour confirmer la sélection.

16	Gauche 	Appuyez pour naviguer les éléments du menu OSD.
17	Menu 	Appuyez pour afficher le menu OSD.
18	Source 	Appuyez pour basculer entre les sources VGA, Composite, HDMI-1 et HDMI-2.
19	Volume plus 	Appuyez pour augmenter le volume.
20	Zoom+ 	Appuyez pour agrandir l'image.
21	Volume moins 	Appuyez pour baisser le volume.
22	Zoom - 	Appuyez pour réduire la taille de l'image.
23	Muet 	Appuyez pour activer ou désactiver le haut-parleur du projecteur.
24	Réglage automatique 	Appuyez pour régler automatiquement l'image affichée.
25	Étalonnage tactile	Appuyez pour étalonner la fonction tactile pour plus de précision.
		 REMARQUE : L'utilitaire de configuration est requis.
26	VGA	Appuyez pour choisir la source VGA.

Portée de fonctionnement de la télécommande

Gamme de fonctionnement	
Angle	±30°
Distance	7 m/22,97 pieds

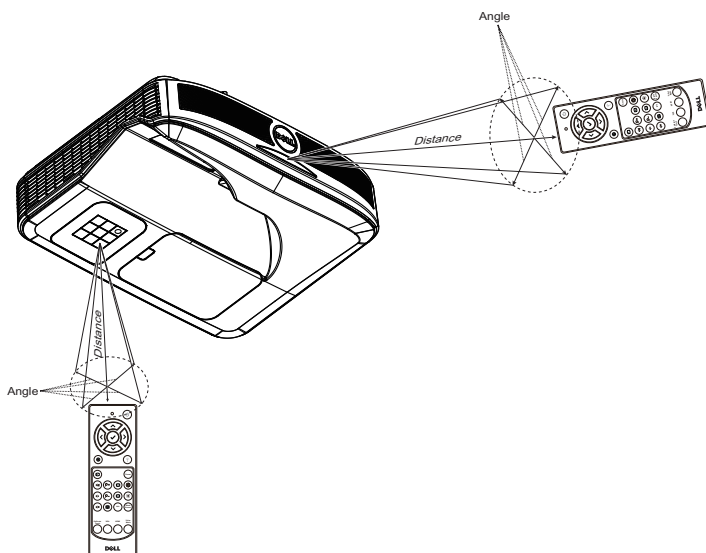

REMARQUE : Le rayon de la télécommande peut différer légèrement du diagramme. Si les piles sont faibles, la télécommande peut ne pas marcher correctement pour contrôler le projecteur.

2

Utilisation du stylet interactif (Uniquement pour le S560P)

Le projecteur S560P projette l'image du bureau de l'ordinateur connecté sur le tableau blanc et agit comme périphérique d'entrée de l'ordinateur. Vous pouvez naviguer, sélectionner et interagir avec les programmes de votre ordinateur depuis le tableau blanc.

Le S560P est un projecteur interactif basé sur stylet. Téléchargez et installez l'utilitaire interactif Dell S560x permet d'effectuer la configuration initiale et l'étalonnage de l'interactivité.

Configuration requise



REMARQUE : Votre ordinateur doit posséder au minimum la configuration système suivante :

Système d'exploitation	Nombre de points tactiles pris en charge	Installation de l'utilitaire interactif S560x ^{*1}	
		Pour la première configuration	Pour les utilisations ultérieures
Windows 7/8/10	10 points tactiles	Pris en charge ^{*3}	Non obligatoire
MAC OS X (10.7~10.11)	1 point tactile ^{*4}	Pris en charge	Requis, veuillez installer l'utilitaire de configuration sur tous les Mac, pour une utilisation avec le S560P
ChromeBook	10 points tactiles	Non pris en charge, veuillez utiliser un ordinateur Windows ou Mac pour effectuer la première installation du S560P	Non obligatoire

*1 : Obtenir l'utilitaire interactif S560x sur le CD fourni, ou téléchargez-le depuis le site d'assistance de Dell

*2 : Le S560P nécessite un étalonnage lors de sa première utilisation, veuillez donc à étalonner le ou les stylets interactifs avant utilisation

*3 : L'installation de .NET Framework 4.0 est requise

*4 : Les Mac prennent en charge 1 seul point tactile



REMARQUE : Pour plus de précision, vous devez définir le mode d'affichage « Projecteur uniquement » avant étalonnage. Pour plus de détails sur la fonction tactile et l'étalonnage pour différents modes d'affichage, consultez le « Guide de configuration tactile du S560T », section Dépannage, Q2.

A propos de votre stylet interactif

Le stylet interactif permet à l'utilisateur d'interagir avec le contenu projeté comme il le ferait avec une souris.

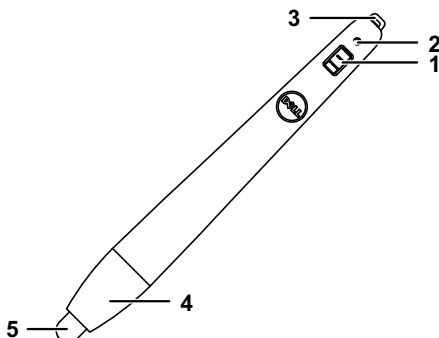

1	Bouton d'alimentation
2	Voyant d'alimentation Quand vous tournez sur le stylet, le voyant d'alimentation clignote pendant quelques secondes et s'éteint. Vert : Fonctionnement normal Rouge : Les piles sont faibles Voyant éteint : Les piles sont vides
3	Attache dragonne
4	Accès au compartiment des piles. Tournez pour ouvrir et remplacer les piles.
5	Pointe du stylet

Remplacement de la pointe de stylet interactif



REMARQUE : Si la pointe du stylet est endommagée ou ne fonctionne plus bien, vous devez la remplacer.

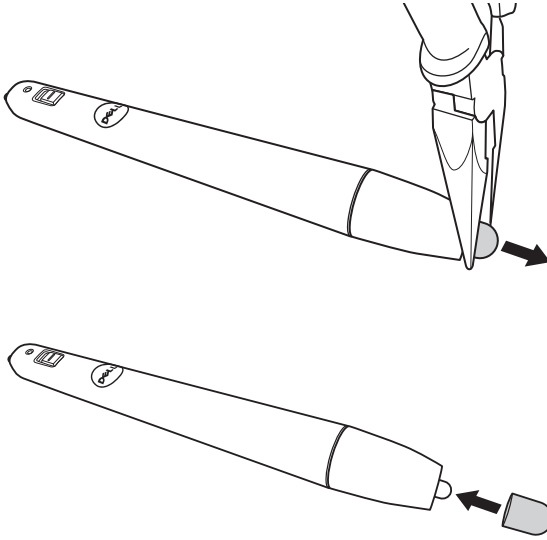

Remplacement des piles du stylet interactif

 **REMARQUE :** Si les piles sont faibles, le voyant DEL commence à clignoter en rouge lorsque vous allumez le stylet. Vous devez les remplacer par deux nouvelles piles AAA.

1 Vous pouvez accéder au compartiment à piles en tournant la tête du stylet pour l'ouvrir.

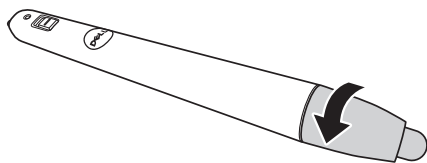

2 Insérez les piles dans le compartiment des piles en faisant attention aux symboles de polarité.

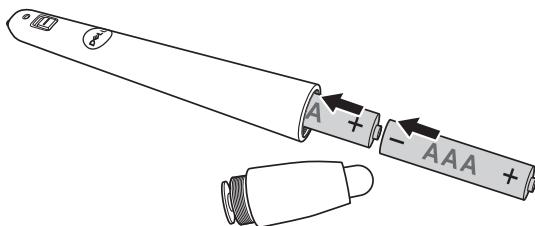

 **REMARQUE :** Ne pas utiliser des piles neuves et avec des piles usées, ou des piles de différents types.

3 Remettez la pointe du stylet, tournez jusqu'à ce que l'accès au compartiment des piles soit complètement fermé.

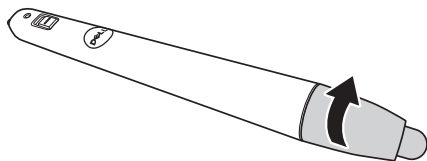

Utilisation du stylet interactif avec le S560P

Étape 1 : Connectez l'ordinateur au projecteur avec le câble HDMI/VGA pour afficher l'image. Connectez le câble USB pour l'utiliser en mode interactif. Si vous utilisez un Mac, exécutez l'utilitaire interactif S560x pour configurer le stylet.

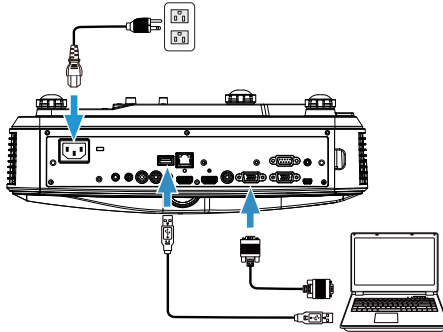

Étape 2. Exécutez l'utilitaire interactif S560x. Sélectionnez le mode interactif par défaut (👉) pour le tactile multipoint. Basculez en mode stylet actif pour le S560P.

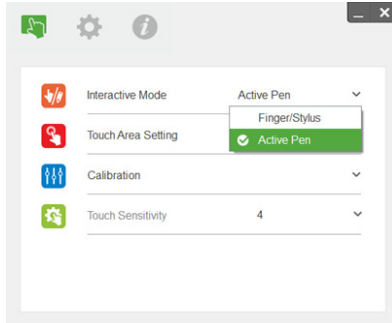

Seul le tactile monopoint est pris en charge sur Mac OS X.



REMARQUE : Sur Mac, vous devez exécuter l'utilitaire interactif S560x.

Réglage de la zone tactile

Basculez le mode sur « Projecteur uniquement ».

1 Sélectionnez le réglage de la zone tactile :

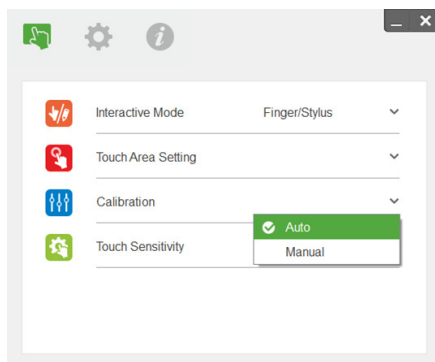

REMARQUE :

- Quittez toutes les applications logicielles
- Réduisez la lumière ambiante
- Ne bloquez ni ne secouez l'objectif pendant la configuration de la zone tactile
- Vérifiez que l'image de projection est claire. Sinon, réglez la mise au point pour rendre l'image plus nette.
- Si le message d'erreur apparaît, basculez sur le réglage manuel de la zone tactile.

2 Sélectionnez Réglage manuel de la zone tactile :

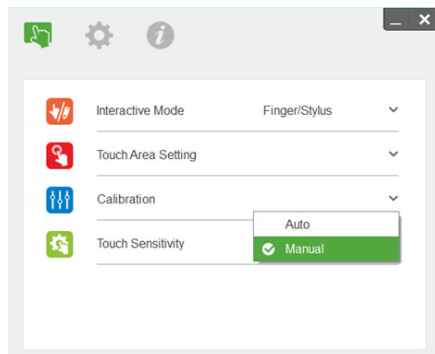

- 2-1** Une fois que la caméra a capturé l'image de projection, une fenêtre de la zone tactile apparaît. Si l'image capturée n'est pas assez claire, veuillez sélectionner de nouveau « sélection du mode lumière ambiante » à partir de « Auto » sur « Clair » ou « Atténué » selon le niveau de la lumière ambiante actuelle.

Remarque : L'image capturée affiche la vue réelle de la caméra, inversée par rapport à l'image projetée. Par exemple : P1 est le coin inférieur droit, P2 le coin inférieur gauche et ainsi de suite.

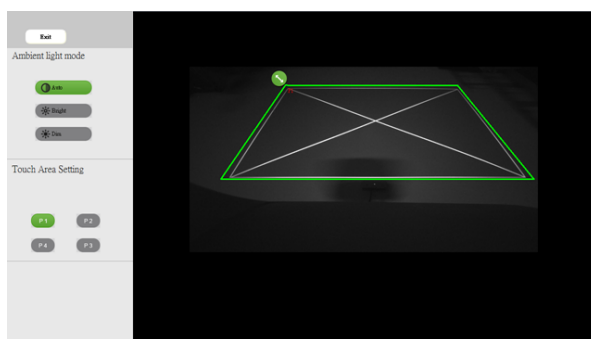

- 2-2** Réglage des limites de la zone tactile
- Étape 1 : Cliquez sur P1, utilisez la souris pour faire glisser P1 vers le coin supérieur gauche. Aligned la zone verte réglable avec le cadre blanc projeté.
- Étape 2 : Réglez P2 à P4 de la même façon. La zone grise réglable doit complètement recouvrir le cadre blanc projeté.
- Étape 3 : Enfin, vérifiez à nouveau que le cadre vert recouvre complètement le cadre blanc projeté. Si ce n'est pas le cas, effectuez un nouveau réglage.
- 2-3** Lorsque la zone tactile est correctement située, puis cliquez sur le bouton Quitter.

Étalonnage du stylet

- 1 Basculez le mode sur « Projecteur uniquement ».
- 2 Effectuez l'étalonnage tactile sur le S560P à l'aide de l'utilitaire interactif S560x (Windows et Mac).
- 3 Sélectionnez l'étalonnage automatique lors de l'exécution de l'utilitaire interactif S560X.

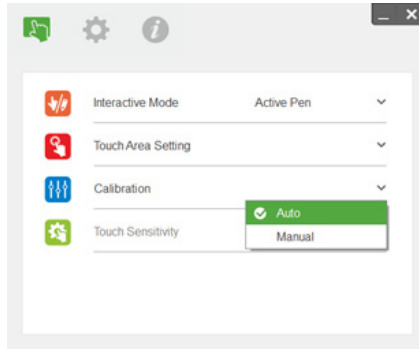

REMARQUE : Si un message d'erreur apparaît, suivez les étapes ci-dessous pour résoudre le problème et effectuer de nouveau l'étalonnage automatique.

- Fermez toutes les applications logicielles
- Réduisez la lumière ambiante
- Ne bloquez ni ne secouez l'objectif pendant l'étalonnage
- Vérifiez que l'image projetée est claire. Sinon, réglez la mise au point pour rendre l'image plus nette.

Si l'étalonnage automatique échoue, configurez l'appareil avec l'étalonnage manuel.

- 4 Sélectionnez Étalonnage manuel, et suivez les étapes d'étalonnage. Il est recommandé d'effectuer un étalonnage manuel pour obtenir une meilleure précision.

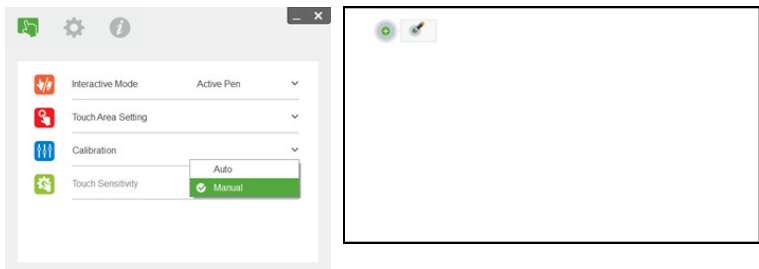

3

Utilisation du tactile interactif (Uniquement pour le S560T)

Le projecteur S560T projette l'image du bureau de l'ordinateur connecté sur le tableau blanc et agit comme périphérique d'entrée de l'ordinateur. Vous pouvez naviguer, sélectionner et interagir avec les programmes de votre ordinateur depuis le tableau blanc.

Le projecteur S560T est un projecteur interactif multitactile 10 points. Pour configurer la fonction interactive, installez l'unité tactile comme décrit dans le guide d'installation tactile. Utilisez également l'utilitaire interactif Dell S560x pour la première installation et l'étalonnage. Vous le trouverez sur le CD fourni et sur le site d'assistance de Dell.

Configuration requise



REMARQUE : Votre ordinateur doit posséder au minimum la configuration système suivante :

Système d'exploitation	Nombre de points tactiles pris en charge	Installation de l'utilitaire interactif S560x ^{*1}	
		Pour la première configuration	Pour les utilisations ultérieures
Windows 7/8/10	10 points tactiles	Pris en charge ^{*3}	Non obligatoire
MAC OS X (10.7~10.11)	1 point tactile ^{*4}	Pris en charge	Requis, veuillez installer l'utilitaire de configuration sur tous les Mac, pour une utilisation avec le S560T
ChromeBook	10 points tactiles	Non pris en charge, veuillez utiliser un ordinateur Windows ou Mac pour effectuer la première installation du S560T	Non obligatoire

*1 : Obtenir l'utilitaire interactif S560x sur le CD fourni, ou téléchargez-le depuis le site d'assistance de Dell

*2 : Le S560T doit être aligné et étalonné lors de sa première utilisation, aussi veillez à effectuer la configuration avant utilisation

*3 : Installation de NET Framework 4.0 requise

*4 : Les Mac prennent en charge 1 seul point tactile



REMARQUE : Pour plus de précision, vous devez définir le mode d'affichage « Projecteur uniquement » avant étalonnage. Pour plus de détails sur la fonction tactile et l'étalonnage pour différents modes d'affichage, consultez le Guide de configuration tactile du S560T, section Dépannage, Q2.

Configuration du tactile interactif

Pour configurer la fonction interactive, installez l'unité tactile comme décrit dans le guide d'installation tactile.

Utilisation du tactile interactif avec le S560T

Étape 1 : Connectez l'ordinateur au projecteur avec le câble HDMI/VGA pour afficher l'image. Connectez le câble USB pour l'utiliser en mode interactif. Si vous utilisez un Mac, exécutez l'utilitaire interactif S560x pour configurer la fonctionnalité tactile.

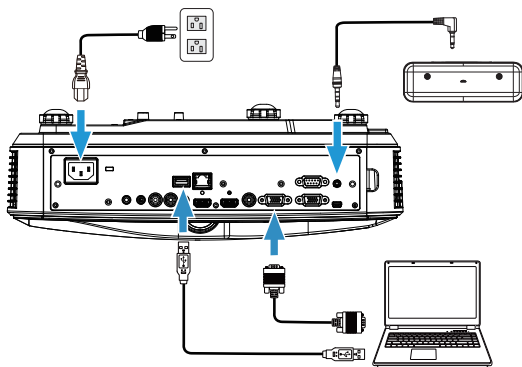

Étape 2 :

Exécutez l'utilitaire interactif S560x. Sélectionnez le mode interactif par défaut () pour le tactile multipoint. Basculez sur le monde doigt/stylet pour le S560T avec le tactile interactif de l'unité tactile.

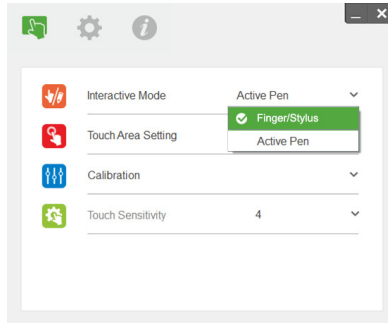

Seul le tactile monopoint est pris en charge sur Mac OS X.



REMARQUE : Sur Mac, vous devez exécuter l'utilitaire interactif S560x.

Réglage de la zone tactile

Basculez le mode sur « Projecteur uniquement ».

1 Sélectionnez le réglage de la zone tactile :

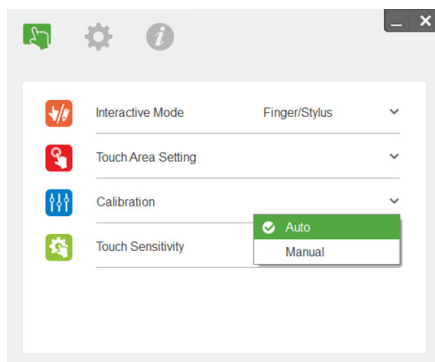

REMARQUE :

- Quittez toutes les applications logicielles
- Réduisez la lumière ambiante
- Ne bloquez ni ne secouez l'objectif pendant la configuration de la zone tactile
- Vérifiez que l'image de projection est claire. Sinon, réglez la mise au point pour rendre l'image plus nette.
- Si le message d'erreur apparaît, basculez sur le réglage manuel de la zone tactile.

2 Sélectionnez Réglage manuel de la zone tactile :

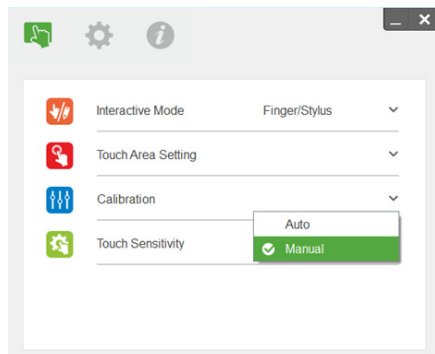

- 2-1** Une fois que la caméra a capturé l'image de projection, une fenêtre de la zone tactile apparaît. Si l'image capturée n'est pas assez claire, veuillez sélectionner de nouveau « sélection du mode lumière ambiante » à partir de « Auto » sur « Clair » ou « Atténué » selon le niveau de la lumière ambiante actuelle.

Remarque : L'image capturée affiche la vue réelle de la caméra, inversée par rapport à l'image projetée. Par exemple : P1 est le coin inférieur droit, P2 le coin inférieur gauche et ainsi de suite.

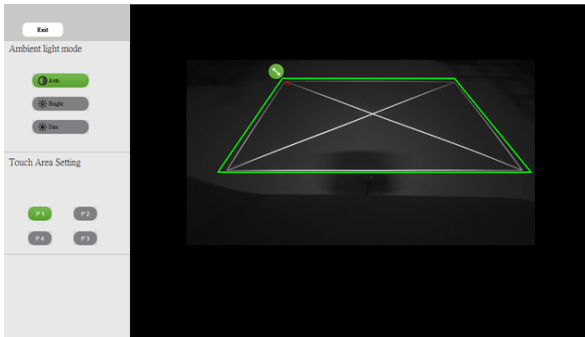

2-2 Réglage des limites de la zone tactile

Étape 1 : Cliquez sur P1, utilisez la souris pour faire glisser P1 vers le coin supérieur gauche. Aligned la zone verte réglable avec le cadre blanc projeté.

Étape 2 : Réglez P2 à P4 de la même façon. La zone grise réglable doit complètement recouvrir le cadre blanc projeté.

Étape 3 : Enfin, vérifiez à nouveau que le cadre vert recouvre complètement le cadre blanc projeté. Si ce n'est pas le cas, effectuez un nouveau réglage.

- 2-3** Lorsque la zone tactile est correctement située, puis cliquez sur le bouton Quitter.

Étalonnage du tactile interactif

- 1 Basculez le mode sur « Projecteur uniquement ».
- 2 Effectuez l'étalonnage tactile sur le S560P à l'aide de l'utilitaire interactif S560x (Windows et Mac).
- 3 Sélectionnez l'étalonnage automatique lors de l'exécution de l'utilitaire interactif S560X.

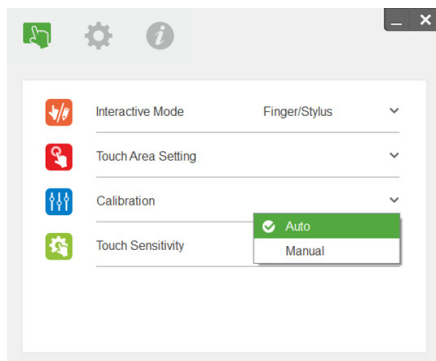

REMARQUE : Si un message d'erreur apparaît, suivez les étapes ci-dessous pour résoudre le problème et effectuer de nouveau l'étalonnage automatique.

- Fermez toutes les applications logicielles
- Réduisez la lumière ambiante
- Ne bloquez ni ne secouez l'objectif pendant l'étalonnage
- Vérifiez que l'image projetée est claire. Sinon, réglez la mise au point pour rendre l'image plus nette

Si l'étalonnage automatique échoue, configurez l'appareil avec l'étalonnage manuel.

- 4 Sélectionnez Étalonnage manuel, et suivez les étapes d'étalonnage. Il est recommandé d'effectuer un étalonnage manuel pour obtenir une meilleure précision.

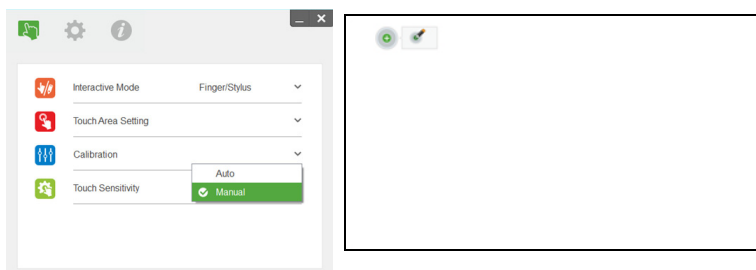

Utilisation du S560T et du tableau blanc effaçable

Pour utiliser des marqueurs effaçables sur tableau blanc sans affecter le fonctionnement tactile, utilisez la touche Figer ou Écran vide de la télécommande.

- 1 Figer : Utilisez la touche Figer pour suspendre l'image sur l'écran et mettre en pause les fonctionnalités tactiles. Appuyez à nouveau sur la touche pour reprendre le fonctionnement tactile.

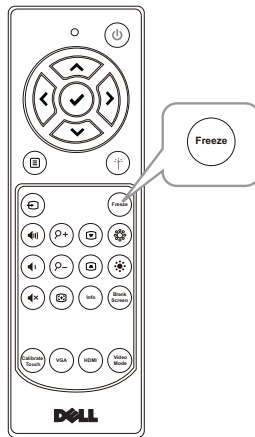

- 2 Écran vide : Utilisez la touche Écran vide pour afficher un écran vide sur le projecteur. Appuyez sur la touche pour altérer entre arrière-plan blanc/noir et reprendre un fonctionnement normal. En mode « Écran vide », le fonctionnement tactile est mis en pause.

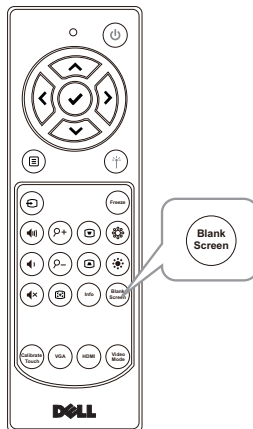

4

Connexion de l'adaptateur d'affichage sans fil

Installation de l'adaptateur d'affichage sans fil

Votre projecteur dispose de ports HDMI et USB pour un adaptateur d'affichage sans fil.

L'adaptateur d'affichage sans fil n'est pas fourni avec votre projecteur S560P/S560T.

Les étapes d'installation sont les suivantes :

- 1 Assurez-vous que le projecteur est déjà éteint.
- 2 Connectez le câble d'alimentation USB à l'adaptateur d'affichage sans fil, puis fixez l'adaptateur.

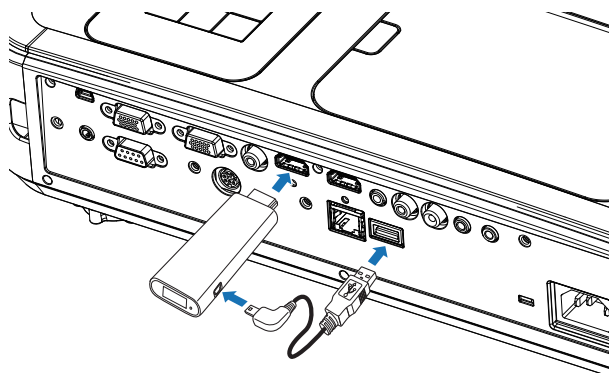

REMARQUE : Le câble d'alimentation USB est livré avec l'adaptateur d'affichage sans fil et n'est pas fourni avec votre projecteur.

Configuration de l'adaptateur d'affichage sans fil

1 Mettez le projecteur sous tension.

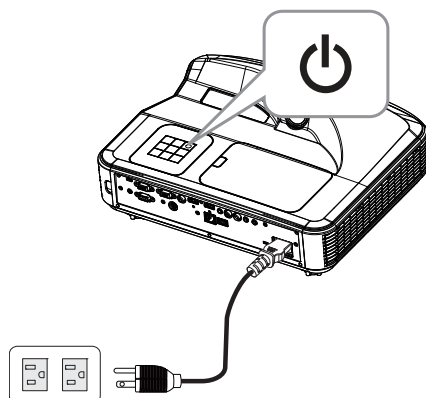

2 Basculez sur la source « Sans fil ».

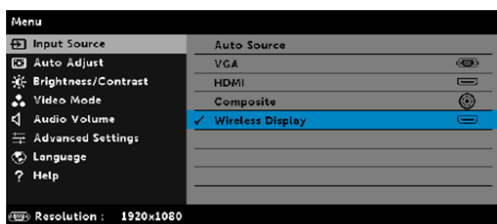

3 Consultez les instructions d'installation de votre adaptateur d'affichage sans fil pour procéder à la projection sans fil.

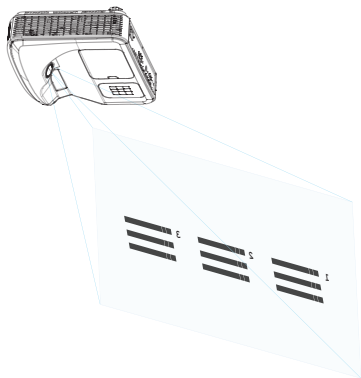

5

Guide de dépannage

Conseils de dépannage



Si vous rencontrez des problèmes avec le projecteur, reportez-vous au guide de dépannage suivant. Si le problème persiste, Contacter Dell : www.dell.com/contactDell.

Problème

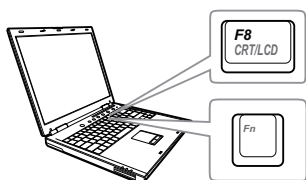
Aucune image n'apparaît sur l'écran





Solution possible

- Assurez-vous que la bonne source d'entrée a été sélectionnée dans le menu SÉLECT ENTRÉE.
 - Assurez-vous que le port graphique externe est activé. Si vous utilisez un ordinateur portable Dell, appuyez sur   (Fn+F8). Pour les autres ordinateurs, reportez-vous à votre documentation respective. Si des images ne s'affichent pas correctement, veuillez mettre à jour le pilote vidéo de votre ordinateur. Pour un ordinateur Dell, consultez www.dell.com/support.
 - Vérifiez que tous les câbles sont correctement connectés. Référez-vous à « Réglage de la taille de l'image » à la page 10.
 - Assurez-vous que les broches des connecteurs ne sont pas tordues ou cassées.
 - Assurez-vous que la lampe est correctement installée (référez-vous à « Remplacer la lampe » à la page 38).
 - Utilisez Séquence tests dans le menu Rég. projecteur dans le menu Avancé. Assurez-vous que les couleurs du modèle de test sont correctes.
-

Problème (suite)

Image partielle, qui défile ou affichée de façon incorrecte

Solution possible (suite)

- 1 Appuyez sur le bouton Auto Adjust de la télécommande.
- 2 Si vous utilisez un ordinateur portable Dell, réglez la résolution de l'ordinateur sur 1080p (1920 x 1080) :
 - a Faites un clic droit sur une partie non utilisée de votre bureau de Microsoft® Windows®, cliquez sur **Propriétés**, puis sélectionnez l'onglet **Réglages**.
 - b Vérifiez que le réglage du port du moniteur externe est 1920 x 1080 pixels.
 - c Appuyez sur   (Fn+F8).

Si vous rencontrez des difficultés pour changer les résolutions ou que votre moniteur se fige, redémarrez l'ensemble de l'équipement ainsi que le projecteur.

Si vous n'utilisez pas un ordinateur portable Dell, consultez votre documentation. Si des images ne s'affichent pas correctement, veuillez mettre à jour le pilote vidéo de votre ordinateur. Pour un ordinateur Dell, consultez www.dell.com/support.

L'écran n'affiche pas votre présentation

Si vous utilisez un ordinateur portable, appuyez sur   (Fn+F8).

L'image est instable ou vacillante

Ajustez le suivi dans le sous-menu OSD **Réglages écran** du menu **Avancé** (en Mode PC seulement).

L'image présente une barre verticale vacillante

Ajustez la fréquence dans le sous-menu OSD **Réglages écran** du menu **Avancé** (en Mode PC seulement).

Problème (suite)	Solution possible (suite)
La couleur de l'image est incorrecte	<ul style="list-style-type: none"> • Si le projecteur reçoit un signal incorrect de la carte graphique, réglez le type de signal sur RGB dans l' OSD Réglages image du menu Avancé. • Utilisez Séquence tests dans le Rég. projecteur du menu Avancé. Assurez-vous que les couleurs du modèle de test sont correctes.
L'image est floue/pas au point	1 Assurez-vous que l'écran de projection se trouve à la bonne distance du projecteur (1,46 pieds [44,6 cm] à 1,83 pieds [55,8 cm]).
L'image est allongée en affichage DVD de 16:9	<p>Le projecteur détecte automatiquement le format du signal de la source. Il gardera le rapport d'affichage de l'image projetée en fonction du format du signal d'entrée avec un réglage d'origine.</p> <p>Si l'image est encore trop allongée, ajustez le rapport d'affichage dans le Réglages écran du menu Avancé de l'OSD.</p>
L'image est inversée	Sélectionnez Rég. projecteur sur Avancé dans le menu OSD et changez le mode de projection.
La lampe est grillée ou émet des crépitements	Quand la lampe du projecteur atteint sa fin de vie, elle peut griller et produire un fort crépitement. Si cela se produit, le projecteur ne se rallumera pas. Pour remplacer la lampe, voir « Remplacer la lampe » à la page 38.
Le voyant LAMPE s'allume en orange	Si le voyant LAMPE s'allume en orange, remplacez la lampe.

Problème (suite)

Le voyant LAMPE clignote en orange

Solution possible (suite)

Si le voyant **LAMPE** clignote en orange, la connexion du module de la lampe peut être interrompue. Vérifiez le module de la lampe et qu'elle a été correctement installée.

Si le voyant **LAMPE** et le voyant **Marche/Arrêt** clignotent en orange, cela signifie que le pilote de la lampe ne fonctionne pas correctement et que le projecteur va s'éteindre automatiquement.

Si le voyant **LAMPE** et le voyant **TEMP** clignotent en orange et si le voyant **Marche/Arrêt** est allumé en bleu, cela signifie que la palette de couleurs ne marche pas correctement et que le projecteur va s'éteindre automatiquement.

Pour annuler le mode de protection, appuyez pendant 10 secondes sur le bouton Marche/Arrêt.

Le voyant TEMP s'allume en orange

Le projecteur a surchauffé. Le projecteur va s'éteindre automatiquement. Essayez de rallumer le projecteur une fois qu'il s'est refroidi. Si le problème persiste, Contacter Dell : www.dell.com/contactDell.

Le voyant TEMP clignote en orange

Si un ventilateur du projecteur ne marche pas correctement, le projecteur s'éteindra automatiquement. Essayez d'annuler le mode du projecteur en appuyant pendant 10 secondes sur le bouton **Marche/Arrêt**. Attendez environ 5 minutes puis essayez de le rallumer. Si le problème persiste, Contacter Dell : www.dell.com/contactDell.

La télécommande ne fonctionne pas correctement ou seulement dans une plage très limitée

Piles faibles. Si c'est le cas, remplacez les 2 piles AAA.

Signaux de commande

Status du projecteur	Description	Boutons de contrôle		
		Marche/Arrêt	TEMP (Orange)	LAMPE (Orange)
Mode Veille	Projecteur en mode Veille. Prêt à être allumé.	Clignotement blanc	OFF	OFF
Mode de préchauffage	Le projecteur est en train de se préchauffer et de s'allumer.	Blanc	OFF	OFF
Lampe allumée	Projecteur en mode Normal, prêt à afficher une image. ☒ Remarque : Le menu OSD n'est pas ouvert.	Blanc	OFF	OFF
Mode de refroidissement	Le projecteur est en train de se refroidir avant de s'éteindre.	Blanc	OFF	OFF
Surchauffe du projecteur	Les fentes de ventilation sont bloquées ou la température ambiante est au-dessus de 40°C. Le projecteur s'éteint automatiquement. Assurez-vous que les fentes de ventilation ne sont pas bloquées et que la température ambiante est dans la gamme acceptable. Si le problème persiste, Contacter Dell.	OFF	ORANGE	OFF
Panne de ventilateur	L'un des ventilateurs ne marche pas correctement. Le projecteur s'éteint automatiquement. Si le problème persiste, Contacter Dell.	OFF	ORANGE clignotant	OFF
Panne de pilote de la lampe	Le pilote de la lampe ne marche pas correctement. Le projecteur s'éteint automatiquement. Débranchez le cordon d'alimentation. Après trois minutes, branchez le cordon d'alimentation et rallumez l'écran. Si ce problème persiste, Contacter Dell.	ORANGE clignotant	OFF	ORANGE clignotant
Panne de roue chromatique	La roue chromatique ne marche pas. Le projecteur ne marche pas correctement et le projecteur va s'éteindre automatiquement. Débranchez le cordon d'alimentation. Après trois minutes, branchez le cordon d'alimentation et rallumez l'écran. Si ce problème persiste, Contacter Dell.	Blanc	ORANGE clignotant	ORANGE clignotant
Panne de lampe	La lampe est défectueuse. Remplacez la lampe.	OFF	OFF	ORANGE
Panne – Alimentation CC (+12V)	L'alimentation a été coupée. Le projecteur s'éteint automatiquement. Débranchez le cordon d'alimentation. Après trois minutes, branchez le cordon d'alimentation et rallumez l'écran. Si ce problème persiste, Contacter Dell.	ORANGE clignotant	ORANGE	ORANGE
Echec de connexion du module de la lampe	La connexion du module de la lampe a été interrompue. Vérifiez le module de la lampe et qu'elle a été correctement installée. Si le problème persiste, Contacter Dell.	OFF	OFF	ORANGE clignotant

6

Maintenance

Remplacer la lampe

 **ATTENTION** : Avant de débiter quelque procédure que ce soit de cette section, lisez et suivez les Instructions de sécurité décrites à la page 9.

Remplacez la lampe lorsque le message « **La lampe atteint sa fin de vie en fonctionnement à pleine puissance. Songez à la remplacer !**

www.dell.com/lamps » s'affiche à l'écran. Si ce problème persiste après avoir remplacé la lampe, contactez Dell.

 **ATTENTION** : Utilisez une lampe originale pour un assurer un fonctionnement optimal et sans risque de votre projecteur.

 **ATTENTION** : La lampe devient très chaude en cours d'utilisation. Pour remplacer la lampe, attendez que le projecteur s'est refroidi pendant au moins 30 minutes.

 **ATTENTION** : Ne touchez jamais l'ampoule ou le verre de la lampe. Les lampes de projecteur sont très fragiles et peuvent se briser si vous les touchez. Les morceaux de verre sont dangereux et peuvent causer des blessures.

 **ATTENTION** : Si la lampe est brisée, enlevez toutes les débris du projecteur et jetez-les ou recyclez-les conformément aux lois locales, régionales et fédérales. Pour plus d'informations, visitez **www.dell.com/hg**.

1 Eteignez le projecteur et débranchez le cordon d'alimentation.

2 Laissez le projecteur se refroidir pendant au moins 30 minutes.

- 3 Desserrez la vis de fixation du couvercle supérieur, et retirez le couvercle.
- 4 Desserrez la vis qui tient la lampe en place.
- 5 Soulevez la lampe en la tenant par sa partie métallique.



REMARQUE : Dell peut demander que les lampes remplacées durant la période de garantie soient renvoyées à Dell. Sinon, contactez votre agence de recyclage des déchets pour obtenir l'adresse du dépôt le plus proche.

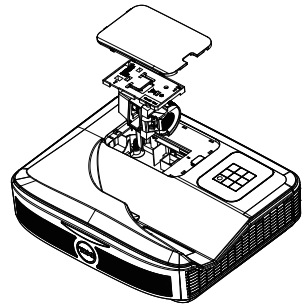

- 6 Remplacez toujours la lampe par une lampe neuve.
- 7 Serrez la vis qui tient la lampe en place.
- 8 Replacez le couvercle supérieur et serrez les vis.
- 9 Réinitialisez la durée d'utilisation de la lampe en sélectionnant « OUI » pour **Réinit lampe** dans l'OSD **Conf. Alim.** du menu **Avancé**. Lorsque une lampe a été remplacée, le projecteur la détecte automatiquement et réinitialise les heures de la lampe.



ATTENTION : Mise au rebut de la lampe (États-Unis uniquement)
LES LAMPES À L'INTÉRIEUR DE CE PRODUIT CONTIENNENT DU MERCURE ET DOIVENT ÊTRE RECYCLÉES OU JETÉES CONFORMÉMENT AUX LOIS LOCALES, RÉGIONALES OU FÉDÉRALES. POUR PLUS D'INFORMATIONS, ALLEZ À WWW.DELL.COM/HG OU CONTACTEZ L'ALLIANCE DES INDUSTRIES ÉLECTRONIQUES À WWW.EIAE.ORG. POUR LES INFORMATIONS D'ÉLIMINATION SPÉCIFIQUE DES LAMPES, ALLEZ À WWW.LAMPRECYCLE.ORG.

Remplacer les piles de la télécommande



REMARQUE : Enlevez les piles si vous n'allez pas utiliser la télécommande pendant une longue période.

1 Appuyez sur l'onglet pour ouvrir le couvercle du compartiment des piles.

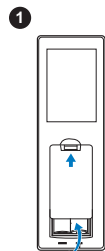

2 Vérifiez les symboles de polarité des piles (+ et -).

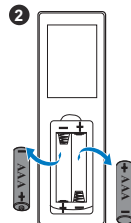

3 Insérez les piles dans le compartiment des piles en faisant attention aux symboles de polarité.

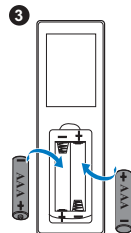

REMARQUE : Ne pas utiliser des piles neuves et avec des piles usées, ou des piles de différents types.

4 Remettez et fermez le couvercle des piles.

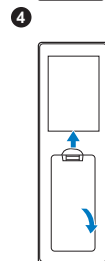

7

Spécifications

Vanne légère	0,65" 1080p S600 DMD, DarkChip3™
Luminosité	3400 Lumens ANSI (max.)
Rapport de contraste	1800:1 typique (Plein On / Plein Off)
Uniformité	80% typique (Standard du Japon - JBMA)
Nombre de pixels	1920 x 1080 (1080p)
Taux d'affichage	16:9
Couleurs affichables	1,07 milliard de couleurs
Vitesse de roue chromatique	2 X 1 X pour affichage 3D
Objectif de projection	Objectif fixe (WA21), F#/2.4 Rapport de projection =UST TR0,25 Taux de compensation : 118,5 ± 5%
Taille d'écran de projection	81~100 pouces Taille optimisée : 89,1 pouces
Distance de projection	1,46~1,83 pi (44,6~55,8 cm)
Compatibilité vidéo	Vidéo composite : NTSC : M (3,58 MHz), 4,43 MHz PAL : B, D, G, H, I, M, N, 4,43 MHz SECAM : B, D, G, K, K1, L, 4,25/4,4 MHz Entrée vidéo composante via VGA : 1080i (50/60 Hz), 720p (50/60 Hz), 576i/p, 480i/p Entrée HDMI : 1080p, 720p, 576i/p, 480i/p
Source d'alimentation	Alimentation universelle 90~264 V CA 50-60 Hz avec entrée PFC

Consommation électrique

Mode normal : 320 W \pm 10% @ 110 Vca

Mode Eco : 270 W \pm 10% @ 110 Vca

Mode Veille : < 0,5 W

Veille réseau : < 3 W



REMARQUE : Par défaut le projecteur a été réglé pour entrer en mode d'économie d'énergie après 20 minutes d'inactivité.

Audio

2 haut-parleur, 10 watts RMS

Niveau de bruit

Mode normal : 36 dB(A)

Mode Eco : 32 dB(A)

Poids du projecteur

10,36 livres (4,7 kg)

Dimensions (L x H x D)

15,08 x 12,52 x 4,06 pouces
(383 x 318 x 103 mm)

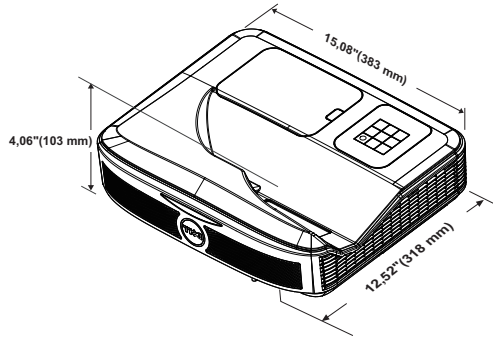

Environnement

Température d'utilisation : 5 °C à 40 °C
(41 °F à 104 °F)

Humidité : 80% maximum

Température de stockage : 0 °C à 60 °C
(32 °F à 140 °F)

Humidité : 90% maximum

Température de transport : -20 °C à 60 °C
(-4 °F à 140 °F)

Humidité : 90% maximum

Connecteurs d'E/S

Alimentation : Une prise d'alimentation secteur
(3 broches - prise C14)

Entrée VGA : Un connecteur D-sub à 15 broches (bleu), VGA IN, pour signaux d'entrée RVB/composante analogique.

Sortie VGA : Un connecteur D-sub à 15 broches (noir) pour bouclage VGA.

Entrée vidéo composite : Un connecteur RCA jaune pour signal CVBS.

Entrée HDMI : Deux connecteurs HDMI pour la prise en charge de la spécification HDMI 1.4a conforme HDCP.

Entrée audio analogique : Une mini prise stéréo 3,5 mm (bleu)/1 paire RCA d'entrée audio (G/D)

Sortie audio variable : Une mini prise stéréo 3,5 mm (vert).

Entrée audio analogique : Deux mini fiches stéréo 3,5 mm (bleues) et deux paires de connecteurs RCA (rouge/blanc)

Microphone : Une mini prise stéréo 3,5 mm (rose).

Port USB (mini USB) : Un esclave mini USB pour mise à jour du firmware/fonction interactive.

Sortie 5 V/1,8A : Un sortie 5 V CC/1,8 A USB type A pour la prise en charge du dongle.

Port RS232 : Un connecteur D-Sub à 9 broches pour les communications RS232.

Port RJ-45 : Un connecteur RJ-45 intégré pour le contrôle du réseau.

Unité tactile : une prise d'alimentation de module d'alimentation du rideau

Lampe

Lampe remplaçable par l'utilisateur PHILIPS
260 W

Durée de vie de la lampe Mode normal : Jusqu'à 3000 heures

Mode Eco : Jusqu'à 5000 heures



REMARQUE : La durée de vie de la lampe d'un projecteur est une mesure du niveau de dégradation lumineuse seulement, et n'indique pas que la lampe va tomber en panne et arrêter de marcher après cette durée. La durée de vie d'une lampe est définie comme la durée prise pour que la luminosité de plus de 50 pourcents des lampes en

général diminue par environ 50 pourcents du lumens recommandé. La durée de vie d'une lampe n'est absolument pas garantie. La durée de vie actuelle d'une lampe de projecteur peut varier en fonction des conditions ambiantes et du mode d'utilisation. L'utilisation d'un projecteur dans des endroits difficiles, par exemple des endroits poussiéreux ou chauds, pendant de nombreuses heures en continu et avec un arrêt brusque va réduire la durée de vie de la lampe et peut même causer un mal fonctionnement.

8

Informations supplémentaires

Pour plus d'informations sur l'utilisation de votre projecteur, consultez le **Guide de l'utilisateur des projecteurs Dell** sur www.dell.com/support/manuals.

9

Contacteur Dell

Pour les clients qui résident aux États-Unis, appelez 800-WWW-DELL (800-999-3355).



REMARQUE : Si vous n'avez pas une connexion Internet, vous pouvez aussi trouver les informations de contact dans la boîte, sur le ticket, la facture ou le catalogue des produits Dell.

Dell vous offre plusieurs options de support et de service en ligne ou par téléphone. La disponibilité peut varier en fonction du pays et du produit, et donc certains services peuvent ne pas être disponibles dans votre pays. Pour contacter Dell pour les ventes, l'assistance technique, ou les questions de service à la clientèle :

- 1 Accédez à www.dell.com/contactDell.
- 2 Sélectionnez votre région sur la carte interactive.
- 3 Sélectionnez un Segment pour le Contact.
- 4 Sélectionnez le lien du service ou de l'assistance requise.

Index

C

Contacter Dell 5, 38

D

Dell
contacter 45, 46

N

numéros de téléphone 46

P

Ports de connexion
Alimentation de l'unité tactile
8
Connecteur d'entrée audio 8
Connecteur d'entrée VGA 8
Connecteur de microphone
8
Connecteur de sortie audio 8
Connecteur de sortie VGA
(prise en boucle du moniteur)
8
Connecteur du cordon
d'alimentation 8
Connecteur HDMI1 8
Connecteur HDMI2 8
Connecteur RCA audio 8
Connecteur RJ45 8
Connecteur RS232 8

Connecteur USB A 8
Connecteur vidéo composite
8
Mini USB (type mini B) 8

R

Réglage de la Mise au point du
Projecteur 10, 31
Remplacer la lampe 38

S

Spécifications
Audio 42
Compatibilité vidéo 41
Connecteurs d'E/S 42
Consommation électrique 42
Couleurs affichables 41
Dimensions 42
Distance de projection 41
Environnement 42
Luminosité 41
Niveau de bruit 42
Nombre de pixels 41
Objectif de projection 41
Poids du projecteur 42
Rapport de contraste 41
Source d'alimentation 41
Taille d'écran de projection 41
Taux d'affichage 41
Uniformité 41

- Vanne légère 41
- Vitesse de roue chromatique 41

Styler interactif

- Attache dragonne 17
- Bouton d'alimentation 17
- Piles 17
- Pointe du styler 17
- Voyant d'alimentation 17

support

- contacter Dell 45, 46

T

- Télécommande 12

U

Unité principale 7

- Bouton Marche/Arrêt 7
- Caméra 7
- Couvercle de lampe 7
- Objectif 7
- Récepteurs infrarouge (IR) 7